

Collection GEORGES

Assis-debout électrique H72 à 120 cm

Les avantages du bureau réglable en hauteur **GEORGES** sont nombreux :

- Réduction de la fatigue
- Amélioration de la concentration
- Optimisation des performances cérébrales
- Diminution des douleurs musculaires au dos et aux jambes
- Soulagement de la colonne vertébrale
- Réduction significative de la tension au cou
- Stimulation du système cardiaque et circulatoire



La hauteur du bureau **GEORGES** est réglable entre **72 et 120 cm** permettant de travailler debout avec un tapis de marche.

Le bureau réglable en hauteur **GEORGES** est disponible en trois profondeurs : **60 cm** pour une station de travail et **67 ou 80 cm** pour une utilisation bureau. Il est équipé de deux moteurs anti-collision et peut supporter jusqu'à 120 kg. La télécommande permet de mémoriser jusqu'à **4** hauteurs différentes et dispose d'un port de chargement **USB-A**.



Collection GEORGES **Assis-debout électrique H72 à 120 cm**

PLATEAUX DES BUREAUX

- En Panneaux de Particules Surfacés Mé laminés (PPSM) de 25 mm d'épaisseur, densité de 650 kg/m³
- Chants en ABS 2 mm
- Équipés d'un top access central assorti au coloris des piétements

PIÉTEMENT :

- Structure en métal laqué comprenant une poutre avec 2 moteurs anti-collision
- Chaque piétement est composé de 2 sections
- Vitesse 32mm/s

DIMENSIONS DISPONIBLES :

- Largeur 120, 140, 160 et 180 cm
- **60 cm de profondeur** pour une station de travail
- **67 et 80 cm de profondeur** pour un bureau

CHARGE MAXIMALE SUPPORTÉE :

- 120 kg

TÉLÉCOMMANDE :

- 4 positions mémorisables pour le réglage de la hauteur du bureau et un port USB-A

HAUTEUR :

- Réglable entre 72 et 120 cm permettant de travailler debout avec un tapis de marche



Les avantages de la collection GEORGES



✓ 2 moteurs



✓ Double section



✓ Goulotte passe câbles

✓ Grande stabilité

Collection GEORGES Assis-debout électrique H72 à 120 cm

COLORIS DISPONIBLES

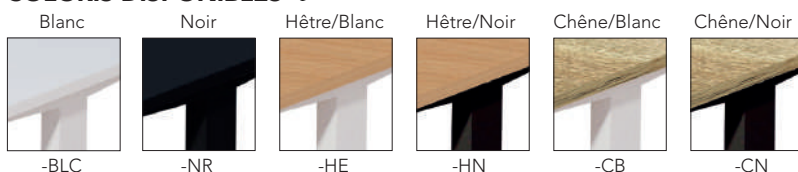

NUANCIER
PAGE 146

BUREAU PROFONDEUR 80cm

Longueur	Code article		Code article	
L120 cm	MT7TE12080 + coloris		MT7TE12067 + coloris	
L140 cm	MT7TE14080 + coloris		MT7TE14067 + coloris	
L160 cm	MT7TE16080 + coloris.		MT7TE16067 + coloris	
L180 cm	MT7TE18080 + coloris		MT7TE18067 + coloris	

BUREAU PROFONDEUR 67cm

STATION PROFONDEUR 60cm

Longueur	Code article	
L120 cm	MT7TE12060 + coloris	
L140 cm	MT7TE14060 + coloris	
L160 cm	MT7TE16060 + coloris	
L180 cm	MT7TE18060 + coloris	

Largeur 60 - 67 - 80 cm



Les bureaux peuvent recevoir un voile de fond optionnel en métal laqué blanc ou noir assorti au piétement du bureau. Le voile de fond est à visser directement sous le plateau.

VOILE DE FOND

Code article	Désignation	Dimensions	
VDFMT120 + coloris	Pour bureau L120	L90 x H37cm	
VDFMT140 + coloris	Pour bureau L140	L110 x H37cm	
VDFMT160 + coloris	Pour bureau L160	L130 x H37cm	
VDFMT180 + coloris	Pour bureau L180	L150 x H37cm	

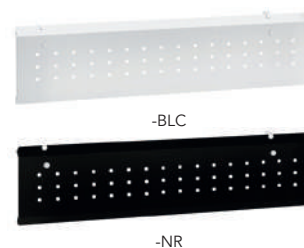

Nous conseillons vivement pour l'organisation de vos câbles, le passe câble référence **SNAKE** permettant le passage de câbles du plateau jusqu'au sol

- Conçu pour les bureaux réglables en hauteur
- Articulé pour suivre les mouvements du plateau
- La platine est à fixer sous le plateau avec des vis à bois

Et la **GOULOTTE MÉTAL** :

- Dimensions : L60 x H11 x P13,5 cm

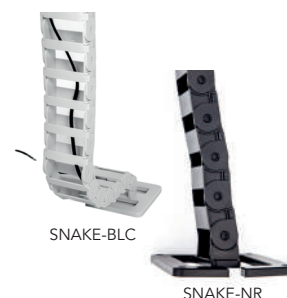

PASSE-CÂBLES SNAKE & GOULOTTE MÉTAL

Code article	Désignation	Coloris	
SNAKE-BLC	Passe-câble Snake	Blanc	
SNAKE-NR	Passe-câble Snake	Noir	
GOULUNIV-NOIR	Goulotte universelle	L60 x H11 x P13,5 cm	



Collection GEORGES **Assis-debout électrique H72 à 120 cm**

COLORIS DISPONIBLES

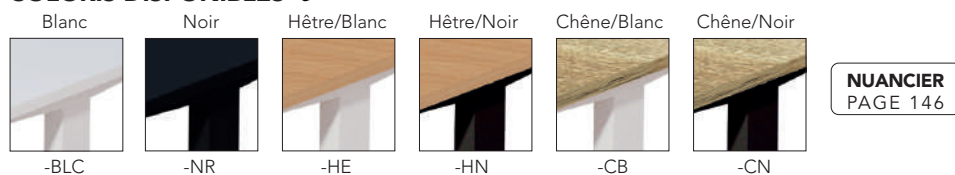

BUREAU **PROFONDEUR 80cm** AVEC RETOUR DE BUREAU **PROFONDEUR 60cm**

Longueur bureau	Longueur retour	Code article	
L140 cm		MT7TE140808060 + coloris	
L160 cm	L80 cm	MT7TE160808060 + coloris	
L180 cm		MT7TE180808060 + coloris	
L140 cm		MT7TE1408012060 + coloris	
L160 cm	L120 cm	MT7TE1608012060 + coloris	
L180 cm		MT7TE1808012060 + coloris	
L140 cm		MT7TE1408014060 + coloris	
L160 cm	L140 cm	MT7TE1608014060 + coloris	
L180 cm		MT7TE1808014060 + coloris	



Collection GEORGES Assis-debout électrique H72 à 120 cm

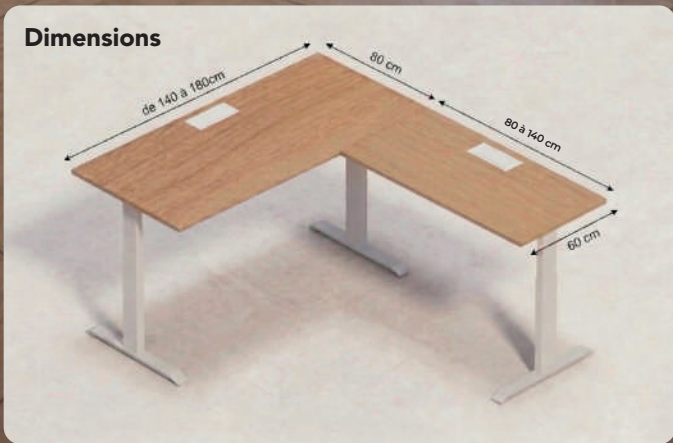

NOUVEAU !

Bureau MT6X



Assis-debout électrique H73 à 120 cm

PLATEAUX DES BUREAUX

- En Panneaux de Particules Surfacsés Mèlaminés (PPSM) de 25 mm d'épaisseur, densité de 650 kg/m³
- Chants en ABS 2 mm
- Équipés d'un top access central assorti au coloris des piétements pour les profondeurs 67 et 80 cm

PIÉTEMENT :

- Structure en métal laqué comprenant une poutre avec 1 moteur anti-collision
- Chaque piétement est composé de 2 sections
- Vitesse 18mm/s

DIMENSIONS DISPONIBLES :

- Largeur 120, 140, 160 cm
- **60 cm de profondeur** pour une station de travail
- **67 et 80 cm de profondeur** pour un bureau

CHARGE MAXIMALE SUPPORTÉE :

- 70 kg

TÉLÉCOMMANDE :

- 4 positions mémorisables pour le réglage de la hauteur du bureau

HAUTEUR :

- Réglable entre 73 et 120 cm permettant de travailler debout avec un tapis de marche



Les avantages du bureau MT6X



✓ 4 mémoires



✓ Economique



✓ Piétement blanc ou noir

Bureau MT6X Assis-debout électrique H73 à 120 cm

COLORIS DISPONIBLES

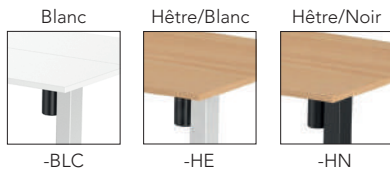

NUANCIER
PAGE 146

BUREAU PROFONDEUR 80cm

Longueur	Code article			Code article	
L120 cm	MT6X12080 + coloris			MT6X12067 + coloris	
L140 cm	MT6X14080 + coloris		+ éco part.	MT6X14067 + coloris	+ éco part.
L160 cm	MT6X16080 + coloris			MT6X16067 + coloris	

STATION PROFONDEUR 60cm

Longueur	Code article		
L120 cm	MT6X12060 + coloris		
L140 cm	MT6X14060 + coloris		+ éco part.
L160 cm	MT6X16060 + coloris		

Alterner entre les positions assis et debout permet de se sentir mieux et d'être plus efficace. La hauteur du plateau se règle facilement grâce à la télécommande.



Collection ROMAIN

Profondeur de bureau 80 cm

À l'instar de la Collection ROMY, la **Collection ROMAIN** est conçue pour aménager des espaces individuels ou partagés. Sa profondeur **de 80 cm** et la possibilité d'ajouter un **retour de bureau** à gauche ou à droite permet d'agrandir la surface de travail et de la rendre encore plus adaptée à un usage professionnel.

Le piétement en **forme de U** allège la structure, tandis que le piétement en **forme de O** lui confère un aspect plus design et directionnel.

Modulable, si la surface de travail devient insuffisante, seul le plateau peut être remplacé, la poutre télescopique pouvant accueillir un plateau de 120 à 180 cm. Un **top access** central facilite le passage des câbles.





(plan 2D)

Le **voile de fond** en métal embellit l'espace de travail, lui conférant une allure plus ordonnée et professionnelle. Suspendu pour ne pas altérer le design du bureau **ROMAIN**, il est conseillé en implantation centrale pour son esthétisme mais aussi pour sa fonction première de «jupe de courtoisie».



Le design épuré du bureau **ROMAIN** est accentué par son plateau flottant. La surface de travail, disponible en tailles variant de 120 cm à 180 cm, peut être complétée par un retour de bureau à gauche ou à droite.



Collection ROMAIN Profondeur de bureau 80 cm

PLATEAUX DES BUREAUX :

- En Panneaux de Particules Surfacés Mèlaminés (PPSM) 25 mm d'épaisseur, densité de 650 kg/m³
- Chants en ABS 2mm
- Équipés d'un top access central assorti au coloris des piétements blancs ou noirs
- Les bureaux sont équipés d'un plateau « flottant » disponible en blanc, hêtre, chêne halifax ou noir

PIÉTEMENTS :

- Il existe deux types de piétements en blanc ou noir :
 - **Le type « O »** en section 50x70 et finition « facette de diamant » pour éviter la dépose de poussière
 - **Le type « U »** en section 50x50
- Les piétements sont équipés de deux poutres porteuses télescopiques et de vérins réglables sur 1 cm

RETOUR DE BUREAU :

- Afin d'agrandir la surface de travail, il est possible d'ajouter un retour de bureau de 80 x 60 cm sur un bureau droit de 140 cm minimum

DIMENSIONS DISPONIBLES :

- 120, 140, 160 et 180 cm et **80 cm de profondeur**

VOILE DE FOND (OPTIONNEL) :

- En métal laqué blanc ou noir



Plateau flottant



Top access sur frein
(disponible sans top access délai
3 semaines)



Vérin de réglage
piétement type U



Facettes diamant avec
vérin de réglage
piétement type O

Collection ROMAIN **Profondeur de bureau 80 cm**

COLORIS DISPONIBLES

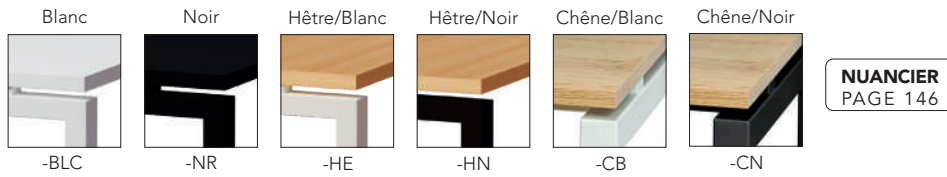

BUREAU PIÉTEMENT U **PROFONDEUR 80cm**

Code article	Dimensions	
MT7U120 + coloris	L120 x H73,5 x P80cm	
MT7U140 + coloris	L140 x H73,5 x P80cm	
MT7U160 + coloris	L160 x H73,5 x P80cm	
MT7U180 + coloris	L180 x H73,5 x P80cm	



BUREAU PIÉTEMENT O **PROFONDEUR 80cm**

Code article	Dimensions	
MT7O120 + coloris	L120 x H73,5 x P80cm	
MT7O140 + coloris	L140 x H73,5 x P80cm	
MT7O160 + coloris	L160 x H73,5 x P80cm	
MT7O180 + coloris	L180 x H73,5 x P80cm	

Collection ROMAIN Profondeur de bureau 80 cm

Les bureaux peuvent aussi être équipés d'un **retour de bureau** à partir de la longueur 140cm en L80 x P60 positionné à gauche ou à droite.

RETOUR DE BUREAU PIÉTEMENT U

Code article	Dimensions	
MT7U80 + coloris	L80 x H73,5 x P60cm	



RETOUR DE BUREAU PIÉTEMENT O

Code article	Dimensions	
MT7O80 + coloris	L80 x H73,5 x P60cm	



Les bureaux peuvent recevoir un voile de fond optionnel en métal laqué blanc ou noir assorti au piétement du bureau. Le voile de fond est à visser directement sous le plateau.



VOILE DE FOND

Code article	Désignation	Dimensions	
VDFMT120 + coloris	Pour bureau L120	L90 x H37cm	
VDFMT140 + coloris	Pour bureau L140	L110 x H37cm	
VDFMT160 + coloris	Pour bureau L160	L130 x H37cm	
VDFMT180 + coloris	Pour bureau L180	L150 x H37cm	



-BLC

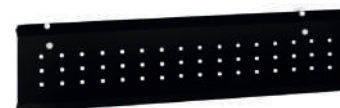

-NR

Collection ROMAIN Profondeur de bureau 80 cm



Collection ROMY

Profondeur de bureau 67 cm

Grâce à sa profondeur de plateau de **67 cm**, la **Collection ROMY** est idéale pour optimiser l'espace de travail. 2 types de piétements et plusieurs coloris disponibles, ainsi qu'un plateau «flottant» apporteront à votre espace modernité et fluidité.

DANS L'ENTREPRISE



La profondeur du bureau **ROMY** permet de positionner correctement vos bras et d'être à une distance confortable de l'écran de votre ordinateur, ce qui aide à réduire la fatigue visuelle et les tensions musculaires.

À LA MAISON



Collection ROMY Profondeur de bureau 67 cm

PLATEAUX DES BUREAUX :

- En Panneaux de Particules Surfacsés Mélaminés (PPSM) 25 mm d'épaisseur, densité de 650 kg/m³
- Chants en ABS 2mm
- Équipés d'un top access central assorti au coloris des piétements blancs ou noirs
- Les bureaux sont équipés d'un plateau « flottant » disponible en blanc, hêtre, chêne halifax ou noir

PIÉTEMENTS :

- Il existe deux types de piétements en blanc ou noir :
 - **Le type « O »** en section 50x70 et finition « facette de diamant » pour éviter la dépose de poussière
 - **Le type « U »** en section 50x50
- Les piétements sont équipés de deux poutres porteuses télescopiques et de vérins réglables sur 1 cm

RETOUR DE BUREAU :

- Afin d'agrandir la surface de travail, il est possible d'ajouter un retour de bureau de 80 x 60 cm sur un bureau droit de 140 cm minimum

DIMENSIONS DISPONIBLES :

- 120, 140, 160 et 180 cm et **67cm de profondeur**

VOILE DE FOND (OPTIONNEL) :

- En métal laqué blanc ou noir



Plateau flottant



Top access sur frein
(disponible sans top access délai
3 semaines)



Vérin de réglage
piétement type U



Facettes diamant avec
vérin de réglage
piétement type O

Collection ROMY Profondeur de bureau 67 cm

COLORIS DISPONIBLES

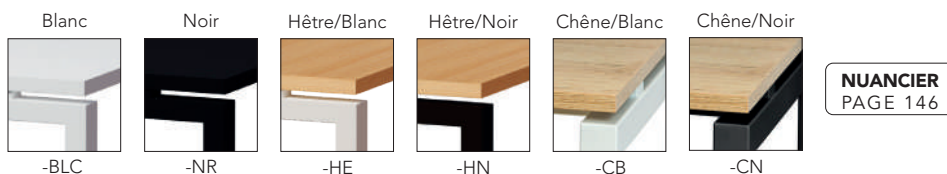

BUREAU PIÉTEMENT U PROFONDEUR 67cm

Code article	Dimensions	
BENCH120U + coloris	L120 x H73,5 x P67cm	
BENCH140U + coloris	L140 x H73,5 x P67cm	
BENCH160U + coloris	L160 x H73,5 x P67cm	
BENCH180U + coloris	L180 x H73,5 x P67cm	



BUREAU PIÉTEMENT O PROFONDEUR 67cm

Code article	Dimensions	
BENCH120O + coloris	L120 x H73,5 x P67cm	
BENCH140O + coloris	L140 x H73,5 x P67cm	
BENCH160O + coloris	L160 x H73,5 x P67cm	
BENCH180O + coloris	L180 x H73,5 x P67cm	

Collection ROMY Profondeur de bureau 67 cm

COLORIS DISPONIBLES

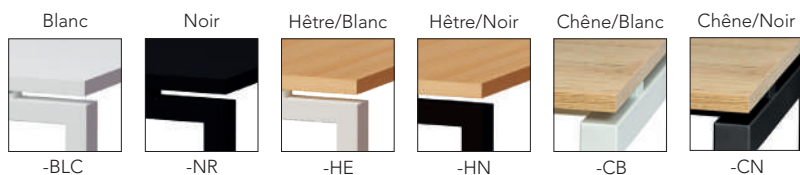

NUANCIER
PAGE 146

Les bureaux peuvent aussi être équipés d'un **retour de bureau** à partir de la longueur 140cm en L80 x P60 positionné à gauche ou à droite.

RETOUR DE BUREAU PIÉTEMENT U

Code article	Dimensions
BENCH80U + coloris	L80 x H73,5 x P60cm



RETOUR DE BUREAU PIÉTEMENT O

Code article	Dimensions
BENCH80O + coloris	L80 x H73,5 x P60cm



Les bureaux peuvent recevoir un **voile de fond** optionnel en métal laqué blanc ou noir assorti au piétement du bureau. Le voile de fond est à visser directement sous le plateau.

VOILE DE FOND

Code article	Désignation	Dimensions
VDFMT120 + coloris	Pour bureau L120	L90 x H37cm
VDFMT140 + coloris	Pour bureau L140	L110 x H37cm
VDFMT160 + coloris	Pour bureau L160	L130 x H37cm
VDFMT180 + coloris	Pour bureau L180	L150 x H37cm



-BLC

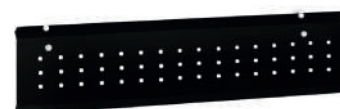

-NR

Collection ROMY Profondeur de bureau 67 cm

LES AVANTAGES DE LA COLLECTION ROMY

-16% de m²

DE SURFACE DE BUREAU ÉCONOMISÉS

Pour l'aménagement de 2 collaborateurs sur des bureaux de 160 x 67 cm, l'emprise au sol est de **2,14 m²** contre **2,56 m²** avec des bureaux en 160 x 80 cm.



Les poutres télescopiques sont réglables de 120 à 180 cm, adaptables à toutes les dimensions de nos bureaux.

AMÉNAGEMENT BUREAUX CLASSIQUES

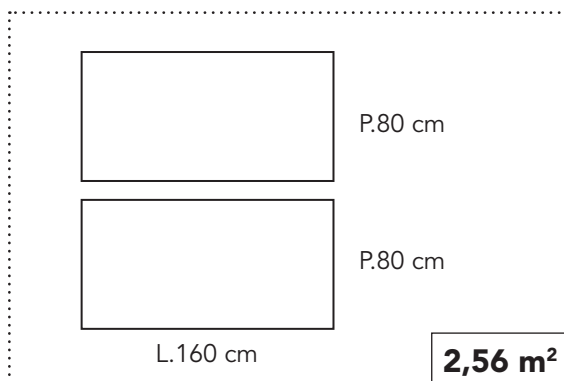

AMÉNAGEMENT BUREAUX ROMY

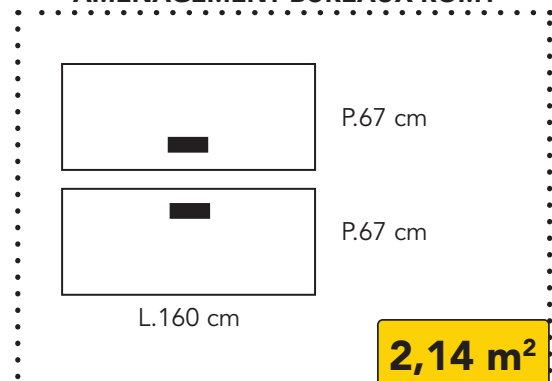

MT3 Confort

UNE COLLECTION COMPLÈTE POUR UN BUDGET ÉCONOMIQUE

La collection **MT3 Confort** dispose de bureaux droits ou compacts avec des **piétements** «panneaux» ou «L».



Afin d'optimiser le rangement et d'assortir le mobilier, la Collection **MT3 Confort** propose des bibliothèques, des armoires, des caissons et des tables de réunion.



MT3 Confort Hêtre & Noir



PLATEAUX DES BUREAUX :

- En Panneaux de Particules Surfacés Mé laminés (PPSM) 25 mm d'épaisseur, densité de 650 kg/m³
- Chants en ABS 2mm

PIÉTEMENTS :

- Il existe deux types de piétements en mélamine noire :
 - **Le type « L »** et **Le type « Panneau »**
- Les piétements sont équipés de vérins réglables

COLORIS 

Hêtre/Noir



-HN

NUANCIER
PAGE 147

MT3 Confort Hêtre & Noir

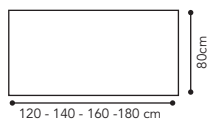

BUREAUX DROITS

Piétement «Panneau» Hauteur 75 cm		Piétement «L» Hauteur 75 cm	
L120xP80cm	SYR120-HN		SYR120L-HN
L140xP80cm	SYR140-HN		SYR140L-HN
L160xP80cm	SYR160-HN		SYR160L-HN
L180xP80cm	SYR180-HN		SYR180L-HN



BUREAUX COMPACTS AVEC PASSE-CÂBLES Ø60mm

Piétement «Panneau» Hauteur 75 cm			Piétement «L» Hauteur 75 cm		
	Gauche	Droit		Gauche	Droit
L160xP80/100cm	SYR1610G-HN	SYR1610D-HN		SYR1610GL-HN	SYR1610DL-HN

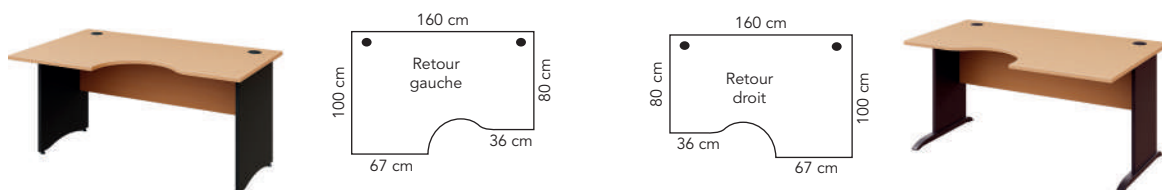

La surface de travail d'un bureau droit peut également être étendue grâce à un angle de 90° accompagné d'un retour de bureau.

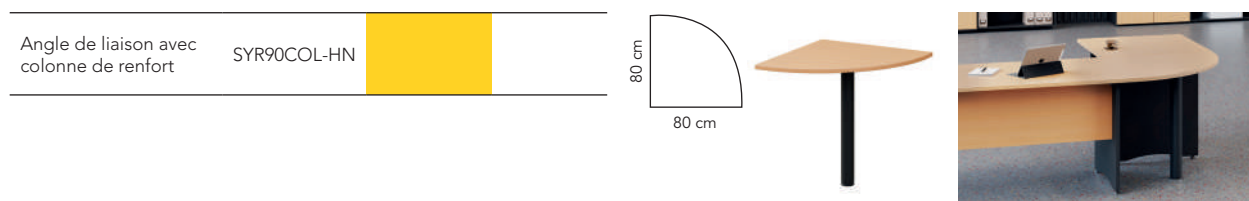

Angle de liaison avec colonne de renfort	SYR90COL-HN	
---	-------------	--

A	Retour de Bureau L80 x P80 cm pied «Panneau»	SYR80-HN	
B	Retour de Bureau L80 x P80 cm pied L	SYR80L-HN	



La surface de deux bureaux compacts en face à face peut être étendue grâce à la rallonge de convivialité avec colonne de renfort. Les cloisonnettes de séparation permettent de délimiter les espaces.

C	Rallonge de convivialité avec 2 colonnes de renfort	L160xP80cm	CVEXT-HN	
D	Cloisonnette fournie avec 2 sabots	L100x- H50/30cm	CCSP-HE	

MT3 Confort Hêtre & Noir

Pour le classement, les bibliothèques, les armoires, et les colonnes de rangement permettront à chaque utilisateur d'aménager la place disponible pour optimiser le classement.



E	Bibliothèque basse	L91xH75xP43cm	SYR72-HN	
F	Armoire basse à portes	L91xH75xP43cm	SYR72P-HN	
G	Bibliothèque haute	L91xH182xP43cm	SYR1800-HN	
H	Armoire haute à portes	L91xH182xP43cm	SYR1800P-HN	
I	Bibliothèque à portes basses	L91xH182xP43cm	SYR1800B-HN	



Jeu de rails en aluminium s'adaptant aux armoires en mélamine avec porte étiquettes.

Jeu de rails L763mm	L763 mm	RA763MT	
Jeu de rails L863mm	L863 mm	RA863MT	
Jeu de rails L1160mm	L1160mm	RA1160	



Caissons montés et fermeture à clef du 1^{er} tiroir

J	Caisson mobile 2 tiroirs	L41 x H55 x P50 cm	SYR2R-HN	
K	Caisson mobile 3 tiroirs	L41 x H55 x P50 cm	SYR3R-HN	
L	Caisson fixe pour bureau droit	L42 x H76 x P80 cm	SYRC2F80-HN	
M	Caisson fixe pour bureau compact	L42 x H76 x P67 cm	SYRC2F67-HN	

MT3 Confort Hêtre & Noir



Table de réunion
ronde diam. 120cm SYR126-NRHE Piétement en croix

MT5 Concept

UNE COLLECTION INTEMPORELLE, ÉLÉGANTE ET MODULABLE

Les plateaux et les piétements sont équipés pour le passage des câbles électriques. Cette collection est modulable et permet d'aménager les grands espaces comme les plus petits.

La collection MT5 Concept propose des bureaux dont la surface de travail peut être augmentée grâce à un retour de bureau, lui-même pouvant être prolongé par un caisson fixe.



Cette collection s'associe parfaitement avec le mobilier de classement métallique : caissons mobiles page 49, armoires métalliques page 56, classeurs page 52 et colonnes à clapets page 60.

Le caisson hauteur de bureau existe en 2 profondeurs pour les bureaux droits ou compacts.



Armoire haute P56

Angle de liaison P37

Retour de bureau P36

Caisson P37

MT5 Concept Hêtre ou Blanc



PLATEAUX DES BUREAUX :

- En Panneaux de Particules Surfacsés Mé laminés (PPSM) 25 mm d'épaisseur, densité de 650 kg/m³
- Chants en ABS 2mm
- Équipés de deux obturateurs à chaque extrémités des bureaux

PIÉTEMENT :

- Structure métallique composée d'un voile de fond structurel
- Piétements de type « L » équipés d'un carter pour le passage des fluides
- Piétements équipés de patins réglables sur 1,5cm

COLORIS DISPONIBLES

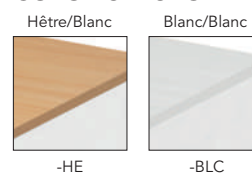

NUANCIER
PAGE 147

BUREAUX DROITS

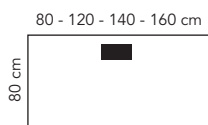

L120xH73xP80cm	PRO2120 + coloris	
L140xH73xP80cm	PRO2140 + coloris	
L160xH73xP80cm	PRO2160 + coloris	
L80xH73xP80cm	PRO280 + coloris	



BUREAUX COMPACTS

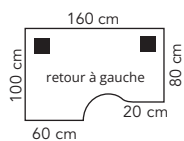

Retour à gauche		
L160xH73xP80/100cm	PRO21610G + coloris	

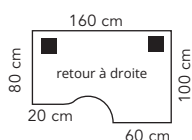

Retour à droite		
L160xH73xP80/100cm	PRO21610D+coloris	

MT5 Concept Hêtre ou Blanc



La surface de travail des bureaux droits ou compacts peut être étendue avec un angle de liaison et un retour de bureau ou bien par des extensions.

Angle de liaison avec colonne de renfort	PRO290COL+coloris	
--	-------------------	--



Caisson fixe hauteur de bureau équipé d'un top en bois de 25mm assorti au plateau du bureau droit ou compact :

Caisson fixe hauteur de bureau droit	L39 x H73 x P80 cm	MTALI3THB80TOP+coloris	
Caisson fixe hauteur de bureau compact	L39 x H73 x P60 cm	MTALI3THB60TOP+coloris	



Cette collection s'associe parfaitement avec le mobilier de classement métallique blanc : caisson mobile ou armoire métallique haute ou basse.



A retrouver en page 49

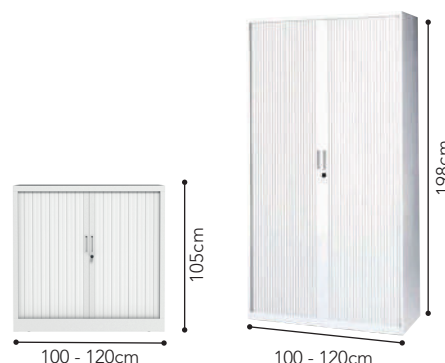

A retrouver en pages 56 - 57

| Banque d'accueil MT4 Confort

UNE BANDE D'ACCUEIL ULTRA FONCTIONNELLE

Élégante en chêne et blanc ou chêne et noir, la banque d'accueil MT4 Confort est une banque d'accueil «3 en 1» : recevoir, travailler et classer. Côté utilisateur, tout a été étudié : large passe câble pour ordinateur, caisson de rangement et une colonne rotative sur roulettes.



Rangements,
caisson 2 tiroirs + 1 niche



Passe-câble



Colonne de rangement
rotative



DIMENSIONS

Bureau : L.165 x H.74 x P.80 cm

Comptoir : L.60 x H.111 x P.22 cm

Colonne : L.40 x H.131 x P.40 cm

STRUCTURE

- En panneau de particules surfacés mélaminés (PPSM) de 25 mm d'épaisseur
- Densité de 650kg/m³
- Chants en ABS 2mm
- Piétements, façade du comptoir et cloison en panneau alvéolaire de 45mm

ERGONOMIE

- La banque d'accueil est réversible au montage
- La colonne rotative peut être installée à gauche ou à droite du bureau, équipée de roulettes permettant de l'orienter sur son axe
- Surface de travail de L165 x P80cm, large goulotte passe câbles

RANGEMENT

- Équipé d'un caisson disposant d'une niche, d'un tiroir papeterie et d'un tiroir pour dossiers suspendus
- Profondeur de l'emplacement du voile de fond étudié pour permettre à une personne à mobilité réduite de s'installer face à l'utilisateur
- Façade équipée d'un comptoir « debout » avec 2 tablettes

COLORIS DISPONIBLES

Chêne de Ferrare
Blanc

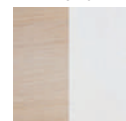

MT4CBQ-CHv2

Chêne de Ferrare
Noir

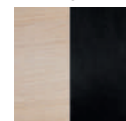

MT4CBQ-CHNR

NUANCIER
PAGE 147

	Chêne / Blanc	Chêne / noir
Banque d'accueil	MT4CBQ-CHv2	MT4CBQ-CHNR

NOUVEAU !

Panneaux acoustiques



Panneaux à fixer au mur par aimants



Losange



Triangle



Héxagone



Pétale

NOUVEAU !

Panneaux mousse acoustiques

Panneaux à fixer aux faux-plafonds



NOUVEAU !

Panneaux acoustiques



Cloisons sur pieds ou sur roulettes



COLORIS DISPONIBLES 



Le temps de réverbération est le principal critère acoustique de qualité d'un lieu fermé. Il est impératif de répondre intégralement à l'ensemble des besoins de correction de ce temps de réverbération.

Les objectifs à atteindre :

- Diminuer les temps de réverbérations
- Éviter l'écho
- Absorber les fréquences désagréables à l'oreille humaine

Régler le problème acoustique d'un espace : C'est rendre le lieu en adéquation avec son usage !

Afin de vous préconiser la meilleure solution, prenez contact pour une étude approfondie.

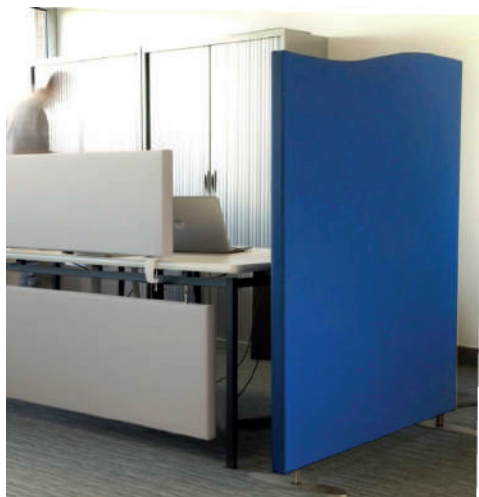

Droit



Pan coupé



Vague

Accessoires pour l'électrification



BLOC MULTIPRISES

- 2 RJ45 + 3 prises + câble d'alimentation 3 m
- Coloris blanc ou alu



Code article	Désignation	Dimensions
BLOC-BLANC	Bloc multiprises	L24 x H 2,5 x P12 cm
BLOC-ALU		
CABLE ALIMENTATION 3M	Câble d'alimentation	3 m

GOULOTTE DE GESTION DES CÂBLES

- Grand espace de rangement pour les câbles, blocs multiprises etc
- En acier revêtu par poudre
- Robuste et durable
- Pour bureaux traditionnels ou assis-debout
- Poids 1,1 kg

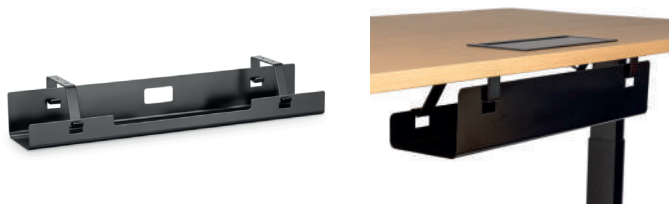

Code article	Désignation	Dimensions
GOULUNIV-NOIR	Goulotte universelle	L60 x H11 x P13,5 cm

PASSE-CÂBLES VERSAPAD

- Le passe-câbles VERSAPAD est composé d'une prise 220v + 1 prise RJ45 + 1 prise USB.



Code article	Désignation	Dimensions
VERSAPAD-NOIR	Bloc multiprises double clapet noir	L 12,5 x l 9cm

ORGANISATEUR DE CÂBLES FIX 6

- L'organisateur de câbles FIX6 est en plastique noir et se fixe avec des vis à bois sous le plateau des bureaux
- Il permet de faire passer 5 câbles électriques



Code article	Désignation	Dimensions
FIX6-NR	Organisateur de câbles pour 5 câbles noir	L 7,5 x l 3cm

PASSE-CÂBLES ABS



Code article	Désignation	Dimensions
PASSE CABLES-ANTHR	Passe câbles rond diamètre 6cm anthracite	Diam. 60 x H 20 mm
PASSE CABLES-SILV	Passe câbles rond diamètre 6cm silver	

Accessoires pour l'électrification

GARANTIE
5
ans

STOCK

PASSE-CÂBLES UNIVERSEL MAGNÉTIQUE

- Manipulation facile grâce au couvercle magnétique (peut être retiré et remis en place selon les besoins).
- Espace jusqu'à 8 câbles comme les câbles vidéo, de données, audio ou d'alimentation.
- Deux fixations possibles : magnétique sur piétement métallique ou bien scotché avec bandes 3M fournies sur piétement mélamine



Code article	Désignation	Dimensions
PASSE CABLES MAGNE	Passer câbles magnétique	L55 x H5 x P3,2 cm

GAINE HELIX

- Flexible à base lestée constitué d'anneaux en acier inoxydable imprégnés de brosses blanches et d'une base en métal lisse et brillant.
- Ajoute un élément de design à votre environnement de travail.
- Dimensions : base diamètre 12 cm / hauteur 70 à 110 cm.



Code article	Désignation
HELIX-BLC	Flexible Helix blanc

GAINE PASSE-CÂBLE SNAKE

- Gaine préconisée pour les bureaux réglables en hauteur.
- En PVC composée de 30 segments articulés.
- Se fixe sous le plateau du bureau grâce aux vis à bois fournies.

Code article	Désignation
SNAKE-BLC	Gaine passe-câbles blanc
SNAKE-NR	Gaine passe-câbles noire



GAINE PASSE-CÂBLE SQUEL

- Passe câbles « colonne vertébrale » en PVC
- Conçu pour être clipsé sur le bord du bureau ou pour être vissé sous le plateau
- 2 systèmes de fixation : pince ou à fixer sous plateau avec vis à bois

Code article	Désignation
SQUEL-BLC	Passer câbles «colonne vertébrale» blanc



NOUVEAU !

Lampes de bureau



SIGNAL, lampe à poser articulée

- Matériaux : acier et fonte d'aluminium
- Dimensions : Bras articulé, 2 sections d'environ 30 cm
- Diamètre réflecteur : env. 10 cm
- Orientation : rotative et inclinable
- Éclairage : Douille E14 - E12
- Système d'articulations sans fils apparents



COLORIS DISPONIBLES Autres coloris sur commande



Code article	Désignation	
Signal SI333 + coloris	Lampe à poser articulée	
Signal SI333 *Titane / *Vert		

AICLER, lampe à poser articulée

- Matériaux : acier et fonte d'aluminium
- Dimensions : Deux bras articulés de 19 et 30 cm
- Diamètre réflecteur : env. 10 cm
- Orientation : tête orientable + bras articulé
- Éclairage : Douille E14
- Système d'articulations sans fils apparents



COLORIS DISPONIBLES Autres coloris sur commande

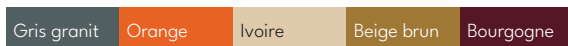

Code article	Désignation	
Aicler AIC373 + coloris	Lampe à poser articulée	

NOUVEAUTÉ !

LAMPES DE BUREAU

Jieldé
1950 FABRICATION FRANÇAISE



NOUVEAU !

Lampes de bureau



SIGNAL, lampe à poser articulée courbée

- Matériaux : acier et fonte d'aluminium
- Dimensions : Bras courbé 40 cm
- Diamètre réflecteur 10 cm
- Orientation : tête orientable + bras articulé
- Éclairage : Douille E14
- Système d'articulations sans fils apparents



COLORIS DISPONIBLES

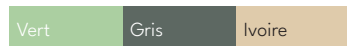

Autres coloris sur commande

Code article	Coloris	Désignation
Signal SIC400	Vert	Lampe à poser articulée courbée
Signal SIC400	Gris / Ivoire	

SIGNAL, appliqué murale articulée

- Matériaux : acier et fonte d'aluminium
- Dimensions : 2 sections d'environ 30 cm
- Diamètre réflecteur 10 cm
- Orientation : tête orientable + bras articulé
- Éclairage : Douille E14
- Interrupteur : intégré à la base murale (sans cordon)
- Système d'articulations sans fils apparents



COLORIS DISPONIBLES Autres coloris sur commande

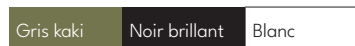

Code article	Désignation
Signal SI331+ coloris	Applique murale articulée

NOUVEAU !

Lampes de bureau



LOFT, lampadaire articulé

- Matériaux : acier
- Socle : fonte lourde
- Dimensions : 6 bras articulés de 40 cm
- Réflecteur orientable
- Base lourde pour la stabilité
- Éclairage : Douille : E27
- Orientation complète de la lumière
- Système d'articulations sans fils apparents
- Éclairage directionnel précis



COLORIS DISPONIBLE

Autres coloris sur commande

Or nacre

Code article

Désignation

Loft D94061

Lampadaire articulé

Caissons mobiles bois



- Caisson mobile en bois, façade des tiroirs avec poignées, 4 roulettes multidirectionnelles, 5^{ème} roulette sur le tiroir des dossiers suspendus inférieur
- Version 2 tiroirs : 1 tiroir papeterie + 1 tiroir pour dossiers suspendus
- Version 3 tiroirs : 3 tiroirs papeterie



ÉQUIPEMENT

- Fermeture à serrure avec 2 clefs, structure en mélamine

COLORIS DISPONIBLES

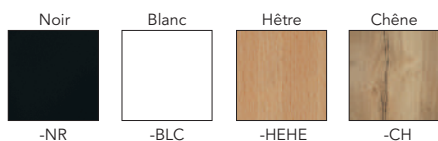

NUANCIER
PAGE 146

DIMENSIONS UTILES :

Tiroir papeterie : L32,5 x H9,4 x P43,8 cm

Tiroir dossiers suspendus : L32,5 x H25,5 x P43,8 cm

2 tiroirs	MT12T + coloris	L42 x H53 x P50 cm	
3 tiroirs	MT13T + coloris		

Caissons mobiles économiques métal



- Caissons métalliques monobloc
- Corps, top et socle : 6/10^{ème} - Tiroir : 5/10^{ème}
- Peinture epoxy mate texturée
- Tiroirs coulissants montés sur glissières à billes à extraction 80%
- Équipés d'une serrure tous les deux tiroirs, numérotée avec deux clés
- Poignées en plastique noir avec porte étiquettes intégrés
- 4 roulettes multidirectionnelles invisibles, 5^{ème} roulette sur le tiroir de dossiers suspendus
- Charge maximum par tiroir : 15 kg

COLORIS DISPONIBLES



2 tiroirs	HFB2 + coloris	L41 x H53 x P40 cm	
3 tiroirs	HFB3 + coloris		

Caissons mobiles professionnels métal



- Caissons mobiles monobloc destinés à être situés sous un bureau
- Souvent assortis aux piétements du bureau
- Existents en 2 formats et différentes couleurs
- Fermeture centralisée, avec serrure à barillet interchangeable
- Extraction des tiroirs à 100%
- Charge maximale de 35 kg par tiroir
- Ouverture des tiroirs par préhension latérale
- Design épuré
- 4 roulettes multidirectionnelles
- 5^{ème} roulette pour tiroir dossiers suspendus
- Plumier intégré

COLORIS DISPONIBLES

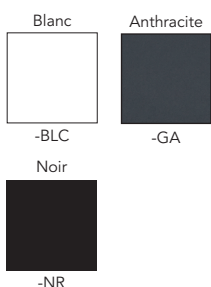

Caissons 3 tiroirs papeterie MTAL3T



Caissons 3 tiroirs dont 1 DS MTAL3T2



Caissons Compact MTAL2P1T



Caisson mobile 3 tiroirs papeterie	MTAL3T + coloris	L39 x H53,8 x P52cm	
Caisson mobile 2 tiroirs papeterie + 1 dossier suspendu	MTAL3T2 + coloris	L39 x H60 x P52 cm	
Caisson mobile compact 2 tiroirs papeterie + 1 dossier suspendu	MTAL2P1T + coloris	L30 x H60 x P52 cm	

Classeurs monobloc métallique Bisley profondeur 40 cm



Très pratiques à proximité du bureau : ils vous éviteront de vous lever fréquemment

ÉQUIPEMENT

- Disponibles en 3 formats de 2, 3 ou 4 tiroirs
- Collection économique conçue en acier 5/10^{ème} et 6/10^{ème}
- Glissières télescopiques à billes, tiroirs extractibles à 80%
- 15kg max par tiroir
- Classeur équipé d'un système anti-bascule (lors de l'ouverture d'un des tiroirs du haut)
- Les tiroirs sont munis de poignées en plastique noir et porte-étiquettes intégrés (étiquettes non fournies)
- Classeurs équipés d'une fermeture tous les 2 tiroirs par une serrure numérotée avec deux clés
- Tiroirs avec côtés et fonds pleins pour recevoir tout type de documents
- Perforations au dos pour fixer le classeur au mur
- Dimensions utiles des tiroirs : L33 x H25,5 x P36,5 cm



COLORIS DISPONIBLES

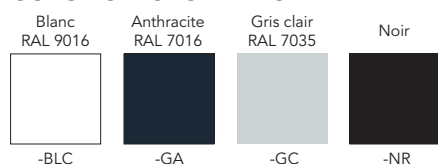

A CLASSEURS 2 TIROIRS

PFA2 + coloris L41 x H67 x P40 cm 

B CLASSEURS 3 TIROIRS

PFA3 + coloris L41 x H102 x P40 cm 

C CLASSEURS 4 TIROIRS

PFA4 + coloris L41 x H132 x P40 cm 

Classeurs monobloc bois

profondeur 44 cm



CLASSEUR

- Classeur en panneaux de particules mélaminés
- Épaisseur 16 mm pour le corps et les tiroirs et MDF de 3 mm pour le dos
- Certains tiroirs peuvent recevoir des dossiers suspendus

ÉQUIPEMENT

- Poignée ABS noire sur chaque tiroir
- 1 serrure sur les modèles : CM2T/CM2P1T. 2 serrures sur le modèle : CM3T

COLORIS DISPONIBLES

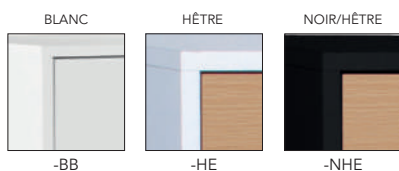

NUANCIER
PAGE 146

A CLASSEURS 2 TIROIRS DOSSIERS SUSPENDUS

CM2T + coloris L42 x H69 x P44 cm

B CLASSEURS 1 TIROIR DOSSIERS SUSPENDUS + 2 TIROIRS PAPETERIE

CM2P1T + coloris L42 x H69 x P44 cm

C CLASSEURS 3 TIROIRS DOSSIERS SUSPENDUS

CM3T + coloris L42 x H101 x P44 cm

Classeurs à tiroirs Bisley

profondeur 62 cm



- Classeur monobloc soudé à partir d'une seule feuille d'acier
- Épaisseurs : corps 6/10ème, top 8/10ème, socle 8/10ème et tiroirs 5/10ème
- Système anti-basculement de sécurité avec ouverture sélective des tiroirs
- Tiroirs extractibles à 100%
- Charge max 30kg par tiroir
- Tiroirs munis de poignées en plastique noir et porte-étiquettes intégrés
- Fermeture centralisée condamnant l'ensemble des tiroirs par une serrure numérotée avec deux clés
- Tiroirs avec côtés et fonds pleins pour recevoir tout type de documents
- Glissières télescopiques à billes pour extraction totale
- Dimensions utiles des tiroirs : L33 x H25,5 x P54 cm

COLORIS DISPONIBLES

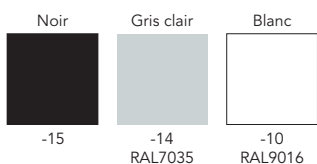

A	TRC2DV3 + coloris	Classeur 2 tiroirs	L41 x H71 x P62 cm	
B	TRC3DV3 + coloris	Classeur 3 tiroirs	L41 x H102 x P62 cm	
C	TRC4DV3 + coloris	Classeur 4 tiroirs	L41 x H132 x P62 cm	

Crédences Bisley



- Crédence monobloc soudée à partir d'une seule feuille d'acier d'épaisseur 8/10ème
- Produit fabriqué avec 40% d'acier recyclé et recyclable à 99%
- Fermeture centralisée condamnant l'ensemble des tiroirs par une serrure numérotée avec 2 clés
- Système anti-basculement de sécurité avec ouverture sélective des tiroirs
- Tiroirs avec côtés et fonds pleins pour classer tout type de documents sur glissières télescopiques avec extraction totale
- Dimensions internes des tiroirs : 72x39x26cm
- Jusqu'à 60 dossiers suspendus par tiroir avec une charge maximum de 40 kg par tiroir
- Poignée filante avec porte-étiquettes translucides intégrés
- 4 vérins pour compenser les inégalités du sol en alignement de meubles

COLORIS DISPONIBLES

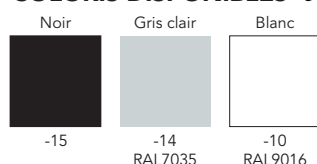

Autres coloris et dimensions sur demande

A	CRB2T + coloris	Crédence 2 tiroirs	L80 x H71 x P47cm	
B	CRB3T + coloris	Crédence 3 tiroirs	L80 x H102 x P47cm	
C	CRB4T + coloris	Crédence 4 tiroirs	L80 x H132 x P47cm	

Bibliothèques multicases



- **Coloris structure** : Blanc ou noir + 1 fond assorti inclus pour la stabilité
- Portes et tiroirs : Blanc, noir, hêtre ou chêne
- **Matériaux** : Panneaux mélaminés (PPSM) de 19 mm
Portes, dos, tiroirs : 16mm
- **Dimensions intérieures d'une case** : 33 x 33 x 33 cm

COLORIS DISPONIBLES

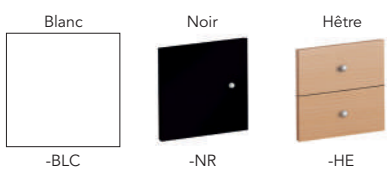

NUANCIER
PAGE 146



		Blanc	Noir	
6 cases	73x33x107cm	MTBIB6C-BLC	MTBIB6C-NR	
8 cases	73x33x142,5cm	MTBIB8C-BLC	MTBIB8C-NR	
9 cases	107x33x107cm	MTBIB9C-BLC	MTBIB9C-NR	
12 cases	107x33x142,5cm	MTBIB12C-BLC	MTBIB12C-NR	
Lot de 2 portes + 2 fonds pour 2 cases*		MTBIB2P + coloris		
Lot de 2 tiroirs + 1 fond pour 1 case*		MTBIB2T + coloris		



Exemple de configuration 2 x 8 cases

Bibliothèques modulaires



- **Structure modulaire** : Combinaison d'un module bas et d'un module haut
- **Configuration sur mesure** : Choix entre portes hautes, basses ou en verre
- **Rangement optimisé** : Option de tiroirs pour dossiers suspendus

COLORIS DISPONIBLES

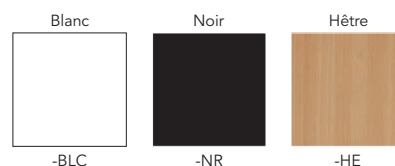

NUANCIER
PAGE 146

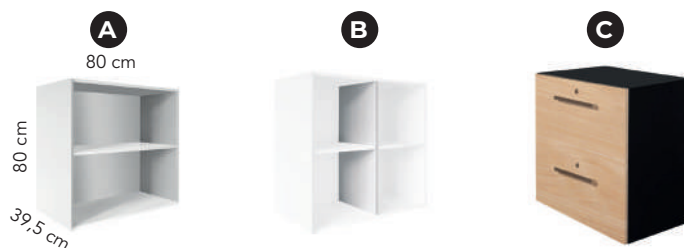

	Blanc	Noir	
A Module nu	MTMOD2C-BLC	MTMOD2C-NR	
B Séparateur	MTMOD2S-BLC	MTMOD2S-NR	
C Module avec 2 tiroirs	MTMOD2TDS + coloris		



D Module avec 2 portes basses	MTMOD2PB + coloris	
E Modules avec 2 portes hautes	MT2MOD2PH + coloris	
F Module avec 2 portes basses vitrées	MTMOD2PV + coloris	



Armoires monobloc métalliques

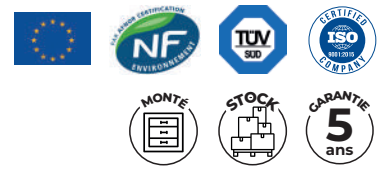

ARMOIRE

- Corps monobloc soudé, épaisseur 7/10^{ème}
- Rideaux en PVC (normes anti-feu M1) assortis au corps de l'armoire ou en tons bois assortis au mobilier
- Le coloris intérieur des parois et des tablettes est identique à celui du corps de l'armoire extérieur
- Fond plat pour faciliter l'extraction de charges lourdes et permettre de glisser les dossiers
- Poignées de préhension en ABS dans la teinte du corps de l'armoire
- Serrure cylindrique numérotée fournie avec 2 clés escamotables

ÉQUIPEMENT

- Support dossiers suspendus sous le top
- Armoire haute H.198 cm : 4 tablettes et 5 rangées de dossiers suspendus
- Armoire basse H.105 cm : 2 tablettes et 3 rangées de dossiers suspendus
- Poids supporté par tablette : 45 kg



COLORIS STANDARDS

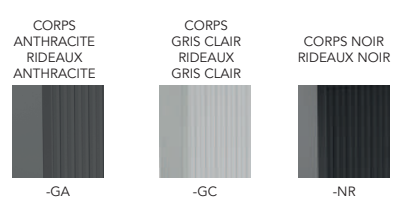

NUANCIER
PAGE 149

COLORIS SPÉCIAUX



LARGEUR 120 CM

ARMOIRES BASSES		Coloris standards	Coloris spéciaux
AMR1210 + coloris	L120 x H105 x P43cm		
ARMOIRES HAUTES			
AMR1220 + coloris	L120 x H198 x P43cm		

LARGEUR 100 CM

ARMOIRES BASSES		Coloris standards	Coloris spéciaux
AMR1010 + coloris	L100 x H105 x P43cm		
ARMOIRES HAUTES			
AMR1020 + coloris	L100 x H198 x P43cm		

Accessoires armoires métalliques



ACCESSOIRES POUR ARMOIRE EN L.120CM

CTAM1200-GA	Cadre extractible pour dossiers suspendus
TAM1200-BLC	Tablette pour armoire L120cm en blanc
TAM1200-SL	Tablette pour armoire L120cm en silver
TAM1200-NR	Tablette pour armoire L120cm en noir
TAM1200-GA	Tablette pour armoire L120cm en gris anthracite
TAM1200-GS	Tablette pour armoire L120cm en gris clair

OPTION

Tablette pour armoire L100cm



Réhausse à rideaux pour armoires monobloc métalliques



ARMOIRE

- Corps monobloc soudé, épaisseur 7/10^{ème}
- Rideaux en PVC (normes anti-feu M1) assortis au corps de l'armoire ou en tons bois assortis au mobilier
- Coloris intérieur des parois et des tablettes identique à celui du corps de l'armoire extérieur
- Poignées de préhension ABS dans la teinte du corps de l'armoire
- Serrure cylindrique numérotée (fournie avec 2 clés escamotables)

ÉQUIPEMENT

- Support dossiers suspendus sous le top

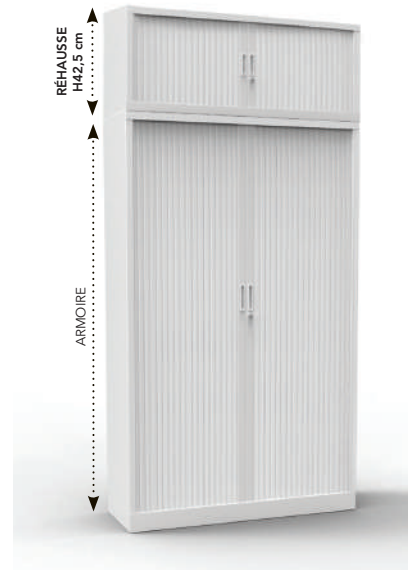

COLORIS STANDARDS

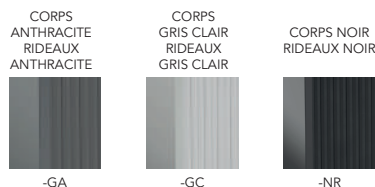

NUANCIER PAGE 149

COLORIS SPÉCIAUX



		Coloris standards	Coloris spéciaux
RAMR1200 + coloris	L120 x H42,6 x P43cm		

Armoires démontables à portes battantes



Les armoires démontables à portes battantes sont la solution de rangement parfaite pour les documents et les dossiers.

- Disponible avec serrure à clé (2 clés fournies)
- Peut contenir jusqu'à 60 dossiers à levier avec une charge maximale de 60kg par étagère
- Robuste en acier 7/10ème avec porte renforcée et verrouillage de sécurité bidirectionnel
- Finition peinture en poudre grise de haute qualité
- L'armoire haute est fournie avec 4 tablettes et l'armoire basse avec 1 tablette
- Les tablettes sont réglables en hauteur



HB1010-GC	Armoire de rangement basse gris clair RAL 7035	L100 x H100 x P50 cm	
HB1910-GC	Armoire de rangement haute gris clair RAL 7035	L100 x H190 x P50 cm	

Armoires sécurisées



Pour la sécurisation de dossiers confidentiels ou de données informatiques, privilégiez l'armoire sécurisée en acier 10/10ème avec des portes battantes articulées sur pivots invisibles et indégondables ouvertes ou fermées et renforcées par 2 omégas sur chaque porte.

ARMOIRE

- Construction soudée monobloc épaisseur 10/10^{ème} avec socle traité anticorrosion par électrozingage sur les deux faces
- Portes battantes épaisseur 10/10^{ème}, articulées sur pivots invisibles, indégondables en position ouverte et fermée, renforcées par deux omégas sur chaque porte
- Fermeture par une poignée à serrure 2 clés avec 2 points verrouillés par crémones, un arrêt derrière la porte gauche
- Finition : dégraissage par lessivage phosphatant, corps et portes laqués en peinture acrylopolyuréthane bi-composants cuite au four

ÉQUIPEMENT

- Tablette épaisseur 10/10 pour dossiers suspendus réglables au pas de 50 mm
- L'armoire AM121900 est équipée de 5 tablettes
- L'armoire AM121000 est équipée de 2 tablettes
- Les tablettes peuvent recevoir jusqu'à 100 kg de charge également répartis



COLORIS DISPONIBLES

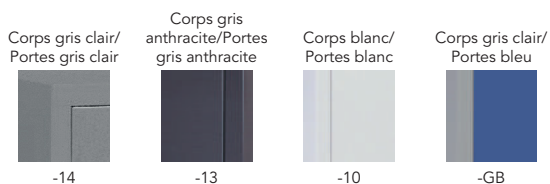

ARMOIRES SÉCURISÉES

AM121900+coloris	L120 x H198 x P45cm
AM121000+coloris	L120 x H100 x P45cm

OPTIONS

AMCFDE00	Tablette supplémentaire
OPTION E10	Serrure électronique à code 4 digits



PRIX EN BAISS

Colonnes à clapets



- Réelle solution de classement à plat comme les dossiers à sangles
- Ergonomique grâce aux portes verticales à ouverture 115°
- Fermeture magnétique invisible munie de patins plastiques anti-bruit
- Grande facilité d'accès aux dossiers
- Porte-étiquette embouti sur chaque porte (étiquettes non fournies)
- Deux hauteurs possibles : colonne 5 clapets ou colonne 10 clapets



COLORIS DISPONIBLES



A COLONNES À 5 CLAPETS

FDC5 + coloris L41 x H104 x P35 cm

B COLONNES À 10 CLAPETS

FDC10 + coloris L41 x H198 x P35 cm

Rayonnages industriels

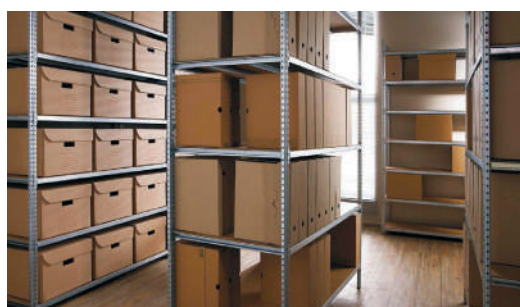

Le rayonnage de bureau est destiné à être pratique et modulable. Il sert à stocker des documents sous différentes formes que ce soit en dossiers suspendus, classeurs ou boîtes d'archives.

RAYONNAGE

- Montant profilés en C de section 40 x 20 mm 12 plis. Finition *Sendzimir*
- Tablette à claire-voie composée de profil entretoise, profil extérieur et profil intérieur
- Tablette 100 x 35 cm supporte un poids de 135Kg
- Tablette 100 x 75 cm supporte un poids de 195Kg
- Possibilité d'installer des dossiers suspendus
- Accessibilités sur les 2 faces
- Pieds en plastique
- Réglage des tablettes au pas de 25 mm par emboîtement



ÉLÉMENT DE DÉPART

ÉLÉMENT SUIVANT

Chaque travée de rayonnages doit impérativement commencer par un élément de départ et le reste, en éléments suivants

Pensez à ajouter vos plaques Isorel



RAYONNAGE INDUSTRIEL prof. 35cm

R1020T5-D	L100 x H200 x P35cm	Élément de départ avec 5 tablettes à claire-voie Prof. 35cm	
R1020T5-S	L100 x H200 x P35cm	Élément suivant avec 5 tablettes à claire-voie Prof. 35cm	
R1020T7-D	L100 x H200 x P35cm	Élément de départ avec 7 tablettes à claire-voie Prof. 35cm	
R1020T7-S	L100 x H200 x P35cm	Élément suivant avec 7 tablettes à claire-voie Prof. 35cm	
ISOREL	Plaque isorel naturel pour tablette de profondeur 35cm		

RAYONNAGE INDUSTRIEL prof. 70cm

R102070T5-D	L100 x H200 x P70cm	Élément de départ avec 5 tablettes à claire-voie Prof. 70cm	
R102070T5-S	L100 x H200 x P70cm	Élément suivant avec 5 tablettes à claire-voie Prof. 70cm	
R102070T7-D	L100 x H200 x P70cm	Élément de départ avec 7 tablettes à claire-voie Prof. 70cm	
R102070T7-S	L100 x H200 x P70cm	Élément suivant avec 7 tablettes à claire-voie Prof. 70cm	
ISOREL700	Plaque isorel naturel pour une tablette de profondeur 70cm		

Les étagères à claire-voie peuvent être habillées d'une plaque d'isorel pour poser des objets. Le montage est rapide car les éléments s'emboîtent à l'infini. Le ratio poids/capacité de rangement est optimisé pour le stockage.

DÉGRESSIVITÉ SUR QUANTITATIF

PRIX EN BAISS

Vestiaires multicases monobloc



Les vestiaires multicases permettent de stocker du matériel dans des casiers séparés qui prennent peu de place. Ils sont également la meilleure façon de faciliter la transition entre vie privée et vie professionnelle de chaque collaborateur. Blancs, les vestiaires multicases s'intègrent dans tous les espaces. De 3 à 5 cases et de 1 à 4 colonnes selon le nombre de cases désirées.

VESTIAIRES MONOBLOC MULTICASES

- Vestiaires monobloc multicases en métal soudé
- Revêtement en poudre électrostatique
- Perforations au dos pour fixation murale
- Épaisseur tôle : 6/10^{ème}
- Portes renforcées avec tampons plastique anti-bruit
- Porte-étiquette sur chaque porte
- Fermeture par serrure à 2 clés



WM231-BLC

WM331-BLC

WM432-BLC

WM434-BLC

WM533-BLC

VESTIAIRES MONOBLOCS MULTICASES EN LARGEUR 30cm

WM231-BLC	L30 x H180 x P50 cm	1 colonne de 2 cases = 2 cases	
WM232-BLC	L60 x H180 x P50 cm	2 colonnes de 2 cases = 4 cases	
WM331-BLC	L30 x H180 x P50cm	1 colonne de 3 cases = 3 cases	
WM332-BLC	L60 x H180 x P50 cm	2 colonnes de 3 cases = 6 cases	
WM431-BLC	L30 x H180 x P50 cm	1 colonne de 4 cases = 4 cases	
WM432-BLC	L60 x H180 x P50 cm	2 colonnes de 4 cases = 8 cases	
WM433-BLC	L90 x H180 x P50 cm	3 colonnes de 4 cases = 12 cases	
WM434-BLC	L120 x H180 x P50 cm	4 colonnes de 4 cases = 16 cases	
WM531-BLC	L30 x H180 x P50 cm	1 colonne de 5 cases = 5 cases	
WM532-BLC	L60 x H180 x P50 cm	2 colonnes de 5 cases = 10 cases	
WM533-BLC	L90 x H180 x P50 cm	3 colonnes de 5 cases = 15 cases	

OPTIONS

W4P	Jeu de 4 pieds	
WMORAILLON	Serrure morailon	

DÉGRESSIVITÉ SUR QUANTITATIF

Vestiaires monobloc duo



Les vestiaires DUO permettent de concentrer 2 vestiaires penderie sur 40 cm de largeur. Blancs et élégants, ils s'intégreront parfaitement dans un bureau

VESTIAIRE MONOBLOC DUO

- Vestiaire monobloc Duo en métal soudé et revêtement en poudre électrostatique
- Perforations au dos pour fixation murale
- Portes renforcées avec charnières cachées et tampons plastiques anti-bruit
- Portemanteau avec crochets dans chaque vestiaire
- Porte-étiquette estampé sur chaque porte
- Portes avec aération
- Serrure fournie avec 2 clés
- Épaisseur tôle : 6/10^{ème}



VESTIAIRE MONOBLOC DUO

WMZ241-BLC	L40 x H180 x P50 cm	1 colonne/2 vestiaires	
------------	---------------------	------------------------	--

OPTIONS

W4P	Jeu de 4 pieds	
WMORAILLON	Serrure morailon	

DÉGRESSIVITÉ SUR QUANTITATIF

PRIX EN BAISS

Vestiaires monobloc industrie propre



Pour des raisons sanitaires évidentes, chaque employeur est tenu de proposer le nécessaire pour « assurer la propreté individuelle ». Les vestiaires professionnels constituent aujourd’hui une obligation légale, stipulée par l’article R 4228-1 du code du travail. Les vestiaires monoblocs sont disponibles en 1, 2, 3 ou 4 colonnes.

VESTIAIRE MONOBLOC INDUSTRIE PROPRE

- Construction métallique soudée durable avec revêtement en poudre électrostatique
- Perforations au dos afin de le fixer au mur
- Portes renforcées avec charnières dissimulées et tampons en plastique anti-bruit
- Portes à persiennes pour la circulation de l’air
- Étagère supérieure avec tringle porte-cintre et crochet
- Épaisseur tôle : 6/10^{ème}



VESTIAIRES MONOBLOCS INDUSTRIE PROPRE

A	WMIP1-GB	L30 x H180 x P50 cm	1 colonne/1 vestiaire	
B	WMIP2-GB	L60 x H180 x P50 cm	2 colonnes/2 vestiaires	
C	WMIP3-GB	L90 x H180 x P50 cm	3 colonnes/3 vestiaires	
D	WMIP4-GB	L120 x H180 x P50 cm	4 colonnes/4 vestiaires	

OPTIONS

W4P	Jeu de 4 pieds ABS	
WSERRURE	Serrure à clé	

DÉGRESSIVITÉ SUR QUANTITATIF

PRIX EN BAISS

Vestiaires en kit industrie propre & salissante



Le vestiaire démontable a un sérieux atout lorsque les locaux, ou il doit être installé, ne sont pas accessibles pour des meubles de la taille d'un vestiaire monobloc, par exemple. Dans ce cas, le vestiaire à monter sur place s'impose.

VESTIAIRE DÉMONTABLES INDUSTRIE PROPRE & SALISSANTE

- Construction métallique soudée durable avec revêtement en poudre électrostatique
- Perforations au dos afin de le fixer au mur
- Portes renforcées avec charnières dissimulées et tampons en plastique anti-bruit
- Portes à persiennes pour la circulation de l'air
- Ouverture des portes 115° maximum
- Épaisseur tôle : 6/10^{ème}

ÉQUIPEMENT INDUSTRIE PROPRE

- Étagère supérieure avec tringle porte-cintre et crochet

ÉQUIPEMENT INDUSTRIE SALISSANTE

- Étagère supérieure avec tringle porte-cintre et crochet
- Cloison de séparation pour linge de ville / linge de travail (2/3 - 1/3)



WKIPD-GB+WKIPS-GB



WKISD-GB+WKISS-GB

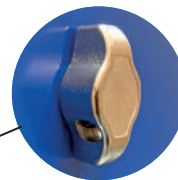

Anse de cadenas 6mm

Pour réaliser une travée de vestiaires, prendre une colonne départ et le reste en colonnes suivantes.

Chaque rangée doit impérativement commencer par une colonne départ.

VESTIAIRES DÉMONTABLES INDUSTRIE PROPRE

WKIPD-GB	L30 x H180 x P50 cm	Élément départ	
WKIPS-GB	L30 x H180 x P50 cm	Élément suivant	

VESTIAIRES DÉMONTABLES INDUSTRIE SALISSANTE

WKISD-GB	L40 x H180 x P50 cm	Élément départ	
WKISS-GB	L40 x H180 x P50 cm	Élément suivant	

OPTIONS

WSERRURE	Serrure à clé	
----------	---------------	--

DÉGRESSIVITÉ SUR QUANTITATIF

PRIX EN BAISSÉ

Vestiaires en kit 2 cases



Les vestiaires démontables 2 casiers dédiés à l'industrie propre conviennent parfaitement au milieu sportif, mais pas seulement. Ils permettent de pendre des vêtements ou bien de s'en servir de casier individuel.

De plus le vestiaire démontable a un sérieux atout lorsque les locaux, ou il doit être installé, ne sont pas accessibles pour des meubles de la taille d'un vestiaire monobloc, par exemple. Dans ce cas, le vestiaire à monter sur place s'impose.

VESTIAIRES DÉMONTABLES 2 CASES

- Vestiaire démontable 2 cases en métal
- Socle traité anti-corrosion par électrozingage sur les deux faces
- Constituant des colonnes de 2 portes sur la hauteur
- Portes lisses articulées sur paumelles indégondables en position ouvertes et fermées
- Finition : dégraissage par lessivage phosphatant
- Peinture laquée acrylopolyuréthane bi-composants cuit au four
- Ouverture des portes 115° maximum
- Épaisseur tôle : 6/10^{ème}

ÉQUIPEMENT

- Porte-étiquette embouti sur chaque porte
- Fermeture avec serrure à 2 clés
- 1 aération sur les portes dans chaque case
- 1 tige porte-cintre dans chaque case avec 3 crochets



WKSPD-GB



WKSPD-GB+WKSPS-GB

Pour réaliser une travée de vestiaires, prendre une colonne départ et le reste en colonnes suivantes.

Chaque rangée doit impérativement commencer par une colonne départ.

VESTIAIRES DÉMONTABLES 2 CASES EN LARGEUR 30CM

WKSPD-GB	L30 x H180 x P50 cm	Élément départ	
WKSPS-GB	L30 x H180 x P50 cm	Élément suivant	

OPTIONS

WMORAILLON	Serrure morailon	
------------	------------------	--

DÉGRESSIVITÉ SUR QUANTITATIF

Armoires monobloc d'entretien



Bien plus qu'une simple armoire à balai, l'armoire d'entretien en métal accueille tous les équipements d'hygiène : brosseuse, balais, manches, aspirateurs, produits d'entretien, linge professionnel, etc. L'armoire d'entretien peut être fermée à clef en toute sécurité.

ARMOIRE D'ENTRETIEN

- En métal soudé épaisseur 7/10^{ème} et socle traité anti-corrosion par électrozingage sur les deux faces.
- Portes lisses d'une épaisseur de 7/10^{ème} avec charnières dissimulées et tampons en plastiques antibruit.
- Perforations au dos afin de le fixer au mur.
- Meuble à 2 colonnes : colonne de gauche avec 4 étagères réglables et colonne de droite avec tringle porte cintre et crochet.

ÉQUIPEMENT

VMCO1E00

- 1 tablette haute toute largeur.
- 1 penderie avec tige porte cintre.
- 1 côté rangement 3 tablettes.
- 1 compartiment bas toute largeur.
- Fermeture 3 points à serrure à poignée à clé.

AMENBA00

- 2 compartiments hauts toute largeur.
- 1 compartiment penderie avec 2 attaches balai.
- 1 compartiment rangement.
- 1 compartiment aspirateur en bas à droite.
- Fermeture avec 2 serrures à clés.

AM091882

- 1 tablette haute toute largeur.
- 1 côté penderie et 1 côté rangement sur 3 niveaux séparés par une cloison suspendue.
- Fermeture avec serrure 2 clés dont une pliable avec 2 points verrouillés par crémones.
- Un arrêt derrière la porte gauche.



VMCO1E00



AMENBA00



AM091882

ARMOIRE D'ENTRETIEN

VMCO1E00	L50 x H180 x P50 cm
AMENBA00	L70 x H180 x P50 cm
AM091882	L90 x H180 x P45 cm



↘ DÉGRESSIVITÉ SUR QUANTITATIF